

大理石和陶瓷工业用皮带





了解您的生产流程

在大理石和陶瓷行业中，皮带驱动着生产。

艾玛拉皮带与世界各地的主要原始设备制造商密切合作，为天然和合成石材加工的全系列生产应用提供耐用和性能精确的皮带解决方案，包括：

- 块料切割和分割
- 校准和平板抛光
- 倒角和边缘抛光
- 原料混合配料
- 在合成材料的生产中成型工程板

艾玛拉皮带的客户都了解，公司一直致力于对创新和发展的投资，使公司保持处于新型产业前沿的优势，并且做为全球性工业皮带制造商，公司受益于制造基地的战略布局所带来的快速周转时间。他们也意识到，艾玛拉皮带拥有卓越的国际服务网络，可提供全天候服务，并将停机时间降至最低。

.....

我们可提供系列丰富的输送带产品。选择艾玛拉皮带，不但可以减少供应商数量，您还可以近距离与我们全球行业和产品专家互动。



当地库存
皮带更换快
交货期短
全天候服务

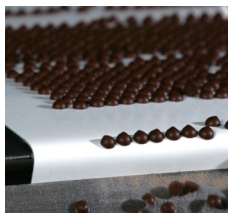



大理石和陶瓷行业值得信赖的合作伙伴

艾玛拉皮带与原始设备制造商以及最终用户紧密合作, 提供加工和输送带解决方案, 可提高产品质量、减少维护时间并降低生产成本。

应对客户挑战的创新型解决方案:

行业挑战	艾玛拉皮带解决方案-多种硬度
<ul style="list-style-type: none"> · 大理石或陶瓷制品在抛光过程中的移动 · 产品定位 · 积水 · 重负荷 · 磨料环境 · 需要高抓地力 · 需要高摩擦系数 · 存在矿物油, 碳氢化合物和清洁剂 	<p>柔软的 46 – 55 ShA 表面硬度 PVC 皮带</p> <ul style="list-style-type: none"> · 弹性极高且柔软的表层, 具有高摩擦系数。 · 多种型材可确保在需要高抓地力的任何应用中 使用合适的皮带。
	<p>55 ShA 表面硬度 PVC 皮带</p> <ul style="list-style-type: none"> · 专为大理石、花岗岩、陶瓷抛光和测量机设计。 · 底面织物采用 PU 浸渍, 以降低摩擦系数并防止污染。 · 高抓地力的表面可稳定抛光。 · 通常采用 4 层高强度胎体。 · 延伸率很低。 · 高抗切割性。 · 花纹结构, 排水良好。
	<p>74 ShA 硬度 PVC 皮带</p> <ul style="list-style-type: none"> · 良好的耐磨性和切削性。 · 适用于在矿物油、碳氢化合物和清洁剂中进行 输送。 · 不同的表面硬度和花纹设计。



天然石材加工

设备	材料	产品								
		FBLT054049	FBLT054050	SBMD000135	SBMD000137	SBMD000138	SBMD000114	SBMD000116	SBMD000117	SBMD000118
块料切割机	大理石	✓	✓							
	花岗岩	✓	✓							
砂轮机	大理石						✓	✓		
	花岗岩							✓	✓	
	Gres / 陶瓷									✓
板坯抛光机	大理石			✓	✓					
	花岗岩					✓				
	Gres / 陶瓷				✓					
分切机	大理石								✓	
	花岗岩								✓	
校准抛光机	大理石			✓				✓	✓	✓
	花岗岩							✓	✓	✓
	Gres / 陶瓷				✓					✓
倒角、火焰和衬套锤击机	大理石					✓	✓			
	花岗岩					✓	✓			
磨边机	大理石			✓	✓					
	花岗岩			✓	✓					

此输送带应用清单未涵盖所有信息;仅为建议解决方案。更多信息请联系艾玛拉皮带。



R6 结构
蛇皮纹理

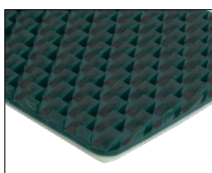

R7 结构
交错锯齿 1

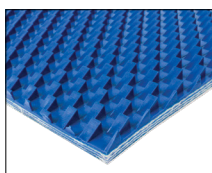

R8 结构
交错锯齿 2

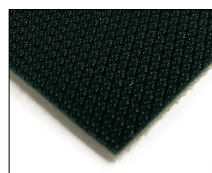

R14 结构
轻薄织物

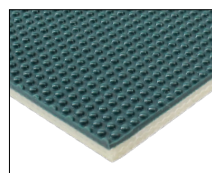

R19 结构
凸点花纹



R20 结构
Y型花纹



块料切割机

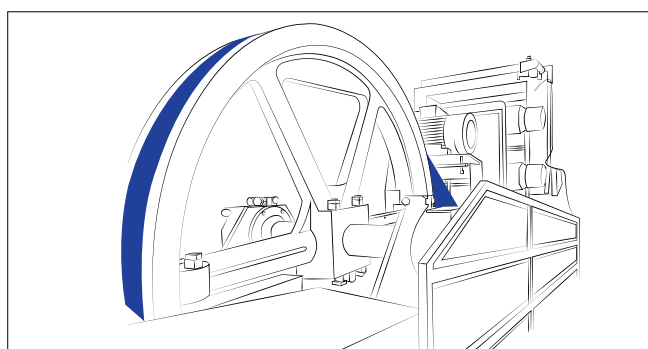

FBLT054049 & FBLT054050

LT S18 C & LT S27 C

带织物表面的皮革片基带。中等摩擦力可以应对峰值载荷，且能应对横向位移

正确选择皮带是确保最佳动力传输的关键，因此需要正确的计算。请咨询专家。

砂轮机

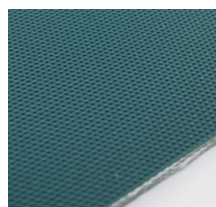
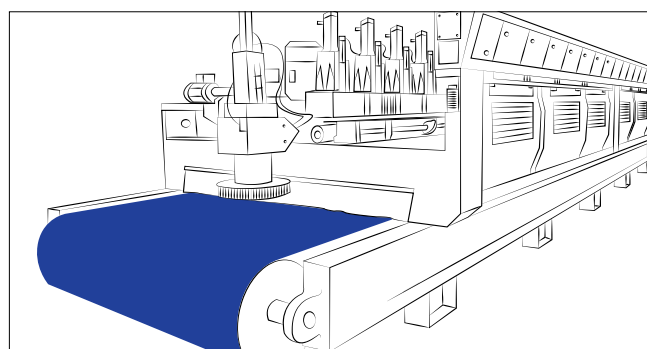

SBMD000116

Flexam EF 40/3 01+R19 Dark Green PVC 输送带, 74 ShA, 3层布, R19凸点花纹, 耐矿物油, 碳氢化合物和清洁剂。良好的耐磨性。

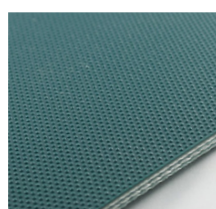

SBMD000117

Flexam EF 50/3 01+R19 Dark Green PVC 输送带, 74 ShA, 3层布。R19凸点花纹可实现与工件的最佳附着效果。良好的耐磨性。



SBMD000118

Flexam EF 70/4 00+R6 Dark Green PVC 输送带, 74 ShA, 4层布, R6蛇皮纹。菱形轮廓经过特别设计, 可确保所输送产品的最大附着力和排水能力。

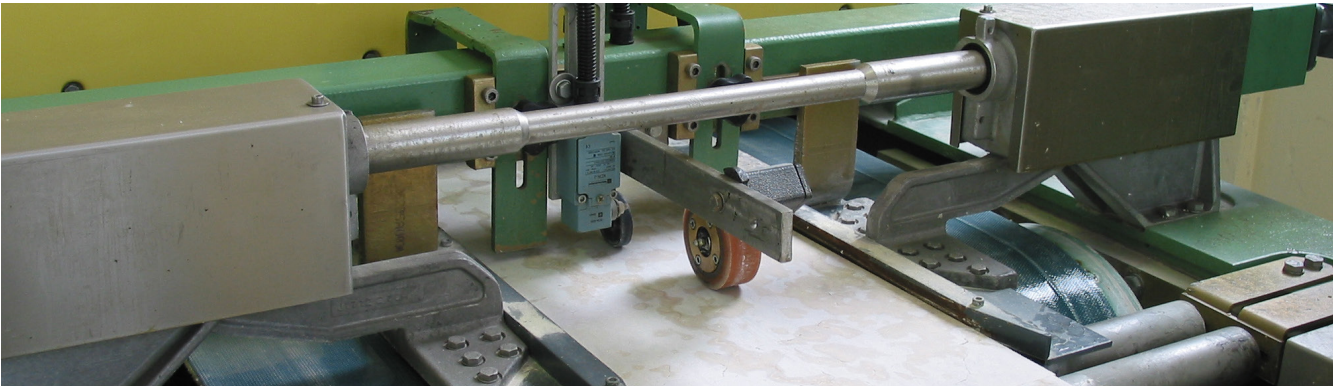

板坯抛光机

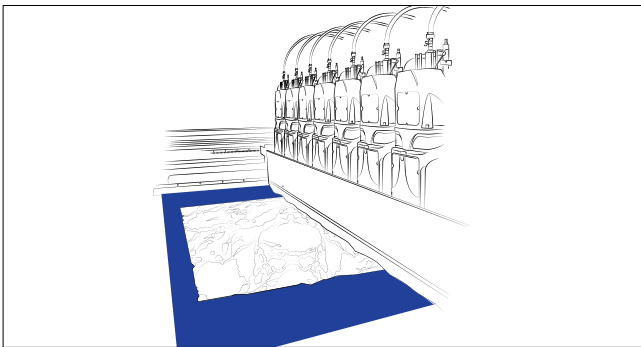

SBMD000135

Flexam EF 50/3 01+R19 Dark Green PVC 输送带, 46 ShA, 3层布。其非常灵活的表面和R19凸点花纹可确保抓地力和排水性。



SBMD000137

Flexam EF 70/4 00+R20 Dark Blue 非常坚固的 PVC 输送带, 55 ShA, 4层布。为输送产品提供高稳定性。

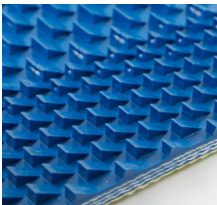

SBMD000138

Flexam EF 70/4 00+R8 Dark Blue PVC 输送带, 55 ShA, 4层布。高锯齿花纹设计是我们经典设计的演变, 使大理石和花岗岩板的最大稳定性也适用于薄且略微隆起的板。

分切机

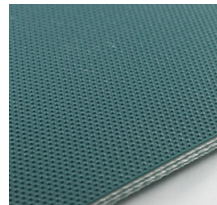
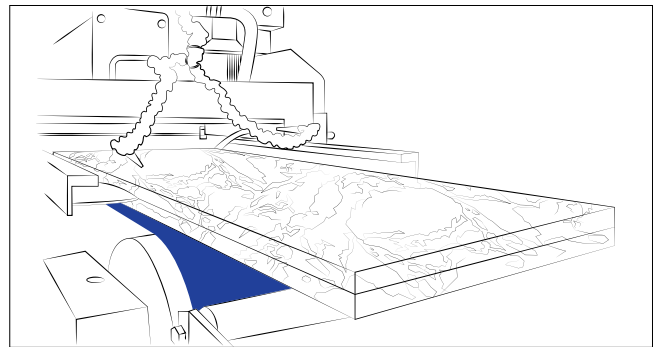

SBMD000117

Flexam EF 50/3 01+R19 Dark Green PVC 输送带, 74 ShA, 3层布。凸点花纹可实现与工件的最佳粘合。良好的耐磨性。



校准抛光机

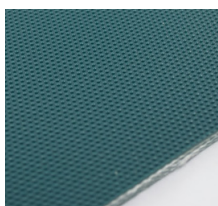
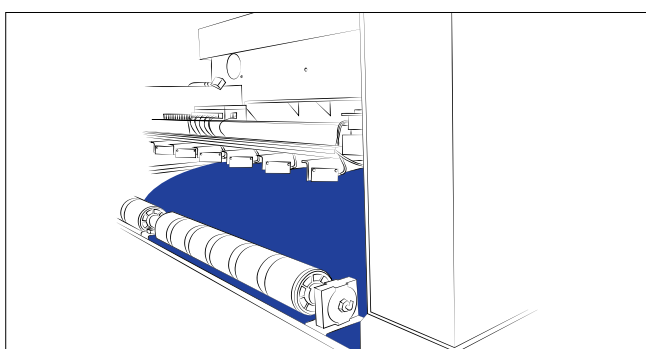

SBMD000116

Flexam EF 40/3 01+R19 Dark Green PVC 输送带, 74 ShA, 3层布, R19凸点花纹, 耐矿物油, 碳氢化合物和清洁剂。

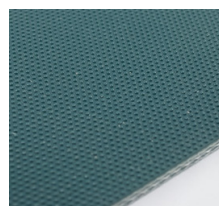

SBMD000135

Flexam EF 50/3 01+R19 Dark Green PVC 输送带, 46 ShA, 3层布。其非常灵活的表面和R19凸点花纹可确保抓地力和排水。

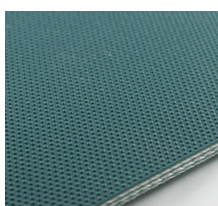

SBMD000117

Flexam EF 50/3 01+R19 Dark Green PVC 输送带, 74 ShA, 3层布。凸点花纹可实现与工件的最佳粘合。良好的耐磨性。



SBMD000137

Flexam EF 70/4 00+R20 Dark Blue 非常牢固的4层布PVC 输送带, 55 ShA。为输送产品提供高稳定性。

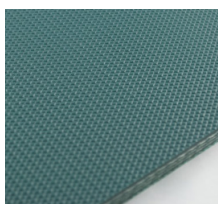

SBMD000118

Flexam EF 70/4 00+R6 Dark Green PVC 输送带, 74 ShA, R6 花纹设计。蛇皮花纹经过特别设计, 可确保所输送产品的最大附着力和排水能力。



倒角机

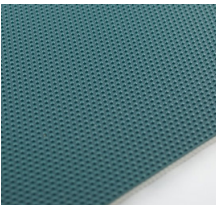
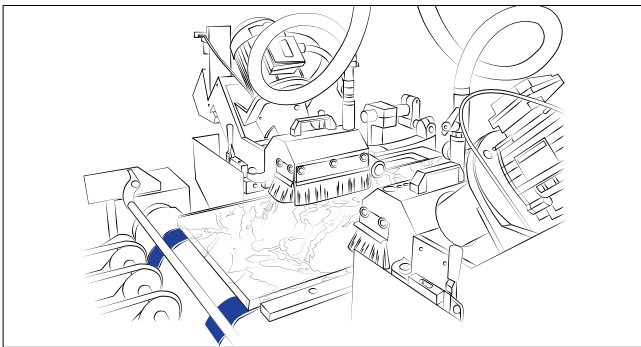

SBMD000114

Flexam EM 16/3 0+R19 Dark Green AS
PVC 输送带, 74 ShA, 3层布, R19凸点
花纹;良好的耐磨性。

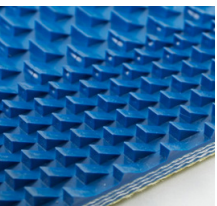

SBMD000138

Flexam EF 70/4 00+R8 Dark Blue
PVC 输送带, 55 ShA, 4层布。高锯齿花
纹设计是我们经典设计的演变, 为大
理石和花岗岩板的提供大稳定性也适
用于薄且略微隆起的石板。

磨边机

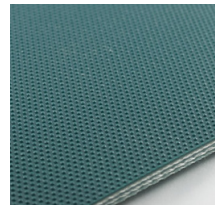
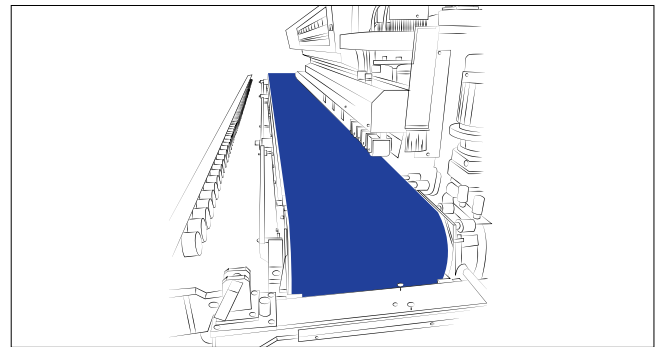

SBMD000135

Flexam EF 50/3 01+R19 Dark Green
PVC 输送带, 46 ShA, 3层布。其非
常灵活的表面和R19凸点花纹可
确保抓地力和排水性。



SBMD000137

Flexam EF 70/4 00+R20 Dark Blue
非常坚固的 PVC 输送带, 55 ShA, 4
层布。为所输送产品提供高稳定性。



合成过程

设备	产品					
	SBMD000075	SBPO514361	SBPE510440	SBMD000062	SBMD000205	SBFL570180
混合加料	✓	✓	✓			
工程石压机-板坯成型				✓	✓	
输送工程石粉						✓

混合加料机

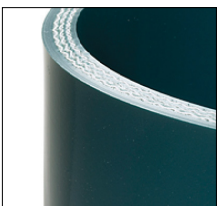
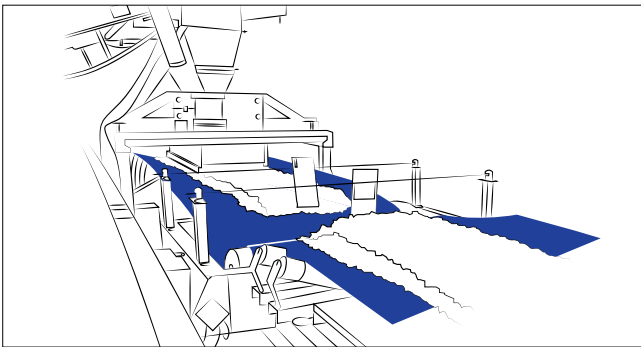

SBMD000075

Excon EF 30/3 07+20 Dark Green AS FG FR
柔软的 PVC 输送带, 75 ShA, 3层布, 耐油脂。抗静电性能, 根据 DIN 53363 的抗撕裂性和阻燃剂 (根据 ISO 340)。



SBPE510440

Peflex ESM 15/3 0+02 transparent M1 AS FG NL
聚烯烃输送带, 92 ShA表面硬度。亚光表层, 3层布。



SBPO514361

Poliflex ESM 10/2 0+02 transparent M1 AS FG NL
聚烯烃输送带, 92 ShA 表面硬度。亚光表层, 2层布。

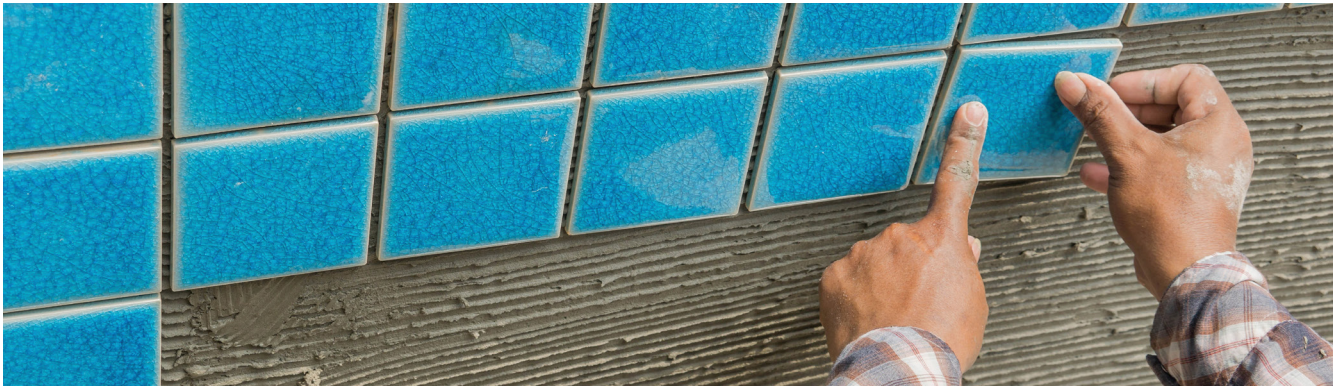

工程石板成型

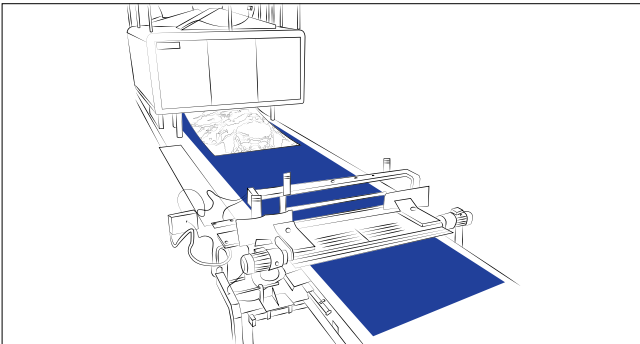

SBMD000205

Flexam EF 45/2 R14+R14 black
柔性传送带, 2层布, 完美的真空密封性, 出色的抗震动磨损能力, 良好的耐热性和耐溶剂性。

输送工程石粉

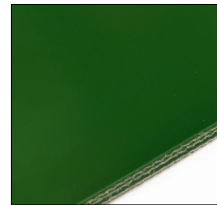
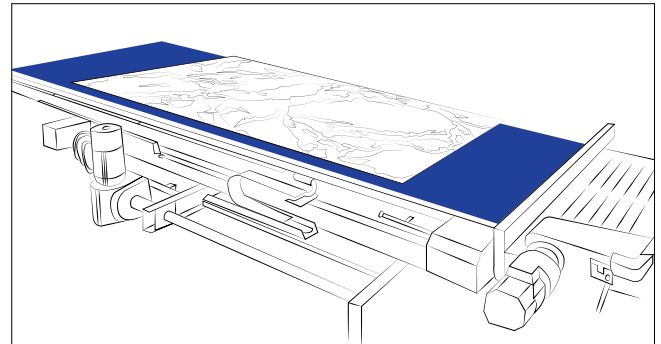

SBFL570180

Flexam EM 15/3 0+10 Green AS FG
柔性 PVC 输送带, 72 ShA, 3层布, 耐油脂。



及时交付

艾玛拉皮带充分理解保持业务平稳运营的重要性, 对于停机所导致的高昂代价和带来的混乱感同身受。

地域覆盖、行业知识以及产品管理三的坚实基础, 是我们成为创新型和服务型企业的基石。

艾玛拉皮带拥有全球销售和服务团队以及合作伙伴网络, 可随时提供全天候帮助!



28 家全资经营公司



出色的建议、产品、加工和服务

- 艾玛拉皮带提供了丰富产品系列的输送带解决方案和配件, 可帮助改进工艺以确保无缝操作。
- 熟练的技术人员随时待命, 使用适用于加工厂的专业设备对输送带进行安装或维修。
- 大多数订单都能够现货直发。

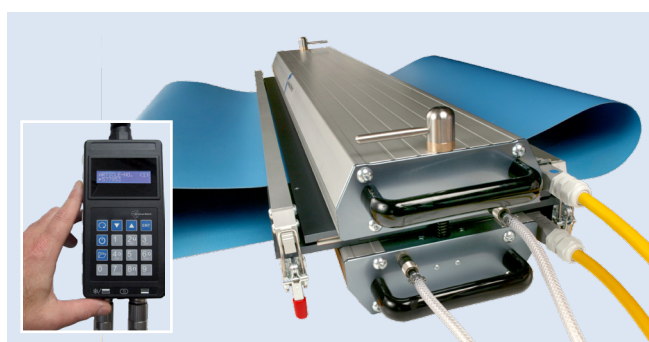

快捷、简便、精确的输送带拼接

通过我们的 Maestro 系列拼接设备, 艾玛拉皮带在拼接质量、速度和精度等关键领域迈出了重要的一步。

全新设计的便携式智能控制箱为 Maestro 压机锦上添花, 使得精确拼接易如反掌。

如需了解更多信息, 请访问以下网址:
www.ammeraalbeltech.com

随时恭候垂询, 为您提供切实可行的解决方案

... 还有其它多达150 处服务点, 敬请访问网址:
ammeraalbeltech.com

阿根廷
 T +54 11 4218 2906
info-ar@ammeraalbeltech.com

澳大利亚
 T +61 3 8780 6000
info-au@ammeraalbeltech.com

奥地利
 T +43 171728 133
info-de@ammeraalbeltech.com

比利时
 T +32 2 466 03 00
info-be@ammeraalbeltech.com

波兰
 T +48 32 44 77 179
info-pl@ammeraalbeltech.com

丹麦
 T +45 7572 3100
info-dk@ammeraalbeltech.com

德国
 T +49 4152 937-0
info-de@ammeraalbeltech.com

法国
 T +33 3 20 90 36 00
info-fr@ammeraalbeltech.com

芬兰
 T +358 207 911 400
info-fi@ammeraalbeltech.com

韩国
 T +82 31 448 3613-7
info-kr@ammeraalbeltech.com

荷兰
 T +31 72 57 51212
info-nl@ammeraalbeltech.com

加拿大
 T +1 905 890 1311
info-ca@ammeraalbeltech.com

哥伦比亚
 T +57 893 9890
info-co@ammeraalbeltech.com

捷克共和国
 T +420 567 117 211
info-cz@ammeraalbeltech.com

卢森堡
 T +352 26 48 38 56
info-lu@ammeraalbeltech.com

马来西亚
 T +60 3 806 188 49
info-my@ammeraalbeltech.com

美国
 T +1 847 673 6720
info-us@ammeraalbeltech.com

葡萄牙
 T +351 22 947 94 40
info-pt@ammeraalbeltech.com

瑞典
 T +46 44 780 3010
info-se@ammeraalbeltech.com

瑞士
 T +41 55 2253 535
info-ch@ammeraalbeltech.com

斯洛伐克
 T +421 2 55648541-2
info-sk@ammeraalbeltech.com

泰国
 T +66 2 902 2604-13
info-th@ammeraalbeltech.com

西班牙
 T +34 937 183 054
info-es@ammeraalbeltech.com

新加坡
 T +65 62739767
info-sg@ammeraalbeltech.com

匈牙利
 T +36 30 311 6099
info-hu@ammeraalbeltech.com

意大利
 T +39 051 660 60 06
info-it@ammeraalbeltech.com

印度
 T +91 44 265 34 244
info-in@ammeraalbeltech.com

英国
 T +44 1992 500550
info-uk@ammeraalbeltech.com

越南
 T +84 8 376 562 05
info-vn@ammeraalbeltech.com

智利
 T +56 2 233 12900
info-cl@ammeraalbeltech.com

中国
 T +86 512 8287 2709
info-cn@ammeraalbeltech.com

以色列
 T +972 4 6371485
info-il@ammeraalbeltech.com

墨西哥
 T +52 55 5341 8131
info-mx@ammeraalbeltech.com

土耳其
 T +90 232 877 0700
info-tr@ammeraalbeltech.com

日本
 T +81 52 433 7400
info-jp@ammeraalbeltech.com

我们提供专家建议、
 质量解决方案和本地服务,
 满足您在输送带方面的所有需求

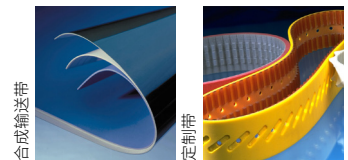

合成输送带

定制带

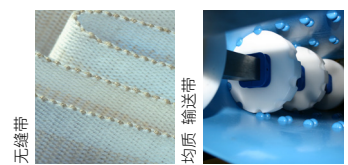

无缝带

均质输送带

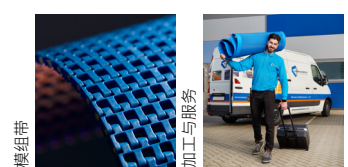

模组带

加工与服务

常用联系方式:

Ammeraal Beltech
 P.O. Box 38
 1700 AA Heerhugowaard
 The Netherlands

T +31 (0)72 575 1212
info@ammeraalbeltech.com

ammera.com