

# Nastri per l'industria del marmo e della ceramica





## Conosciamo il vostro processo produttivo

Quando si parla di industria del marmo e della ceramica, sono i nastri i veri protagonisti della produzione.

Ammeraal Beltech lavora in stretta relazione con gli OEM di tutto il mondo e sviluppa soluzioni a nastro con prestazioni precise e di lunga durata, rivolte a tutte le applicazioni del processo di lavorazione della pietra naturale e sintetica e più specificatamente a:

- Taglio e divisione dei blocchi
- Calibrazione e rifinitura della lastra
- Smussatura e rifinitura dei bordi
- Miscelatura e dosaggio di materie prime
- Formazione di lastre nella produzione di materiali sintetici

I clienti di Ammeraal Beltech sanno che abbiamo sempre investito nell'innovazione e nella crescita. Ciò contribuisce a incrementare gli affari e apporta i benefici offerti dalla nostra azienda, una realtà mondiale, specializzata in soluzioni a nastro e dotata di impianti produttivi strategicamente posizionati per garantire tempi di consegna rapidi. Ammeraal Beltech offre, inoltre, un'eccezionale rete di assistenza internazionale: disponibile 24 ore su 24 e 7 giorni su 7, questo servizio contribuisce a minimizzare il fermo di esercizio. E i nostri clienti lo sanno già.

Offriamo una vasta gamma di soluzioni di movimentazione a nastro. Scegliendo Ammeraal Beltech, non solo è possibile ridurre il numero di fornitori di riferimento ma avrete anche accesso a una rete mondiale di specialisti del settore e di prodotto.

**ONE STOP belt** magazzino locale  
sostituzione veloce del nastro  
tempi di spedizione brevi  
Servizio 24 ore su 24  
e 7 giorni su 7

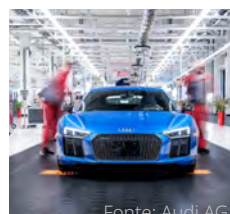





## Un partner fidato per le industrie del marmo e della ceramica

Ammeraal Beltech lavora in partnership con OEM e utenti finali offrendo nastri trasportatori e soluzioni a nastro di processo in grado di migliorare la qualità del prodotto, ridurre i tempi di manutenzione e abbassare i costi di produzione.

### Soluzioni innovative per rispondere alle esigenze del cliente:

Le sfide del settore	Le soluzioni di Ammeraal Beltech con diverse durezze
<ul style="list-style-type: none"> <li>• Movimentazione della lastra di marmo o del prodotto in ceramica durante la lucidatura</li> <li>• Posizionamento del prodotto</li> <li>• Accumulo di acqua</li> <li>• Carichi pesanti</li> <li>• Ambiente abrasivo</li> <li>• Richiesta di elevato grip</li> <li>• Richiesta di elevato coefficiente di attrito</li> <li>• Presenza di oli minerali, idrocarburi e detergenti</li> </ul>	<p><b>Nastri in PVC con rivestimento morbido – durezza: 46-55 ShA</b></p> <ul style="list-style-type: none"> <li>• Hanno un rivestimento molto elastico e morbido con un elevato coefficiente di attrito.</li> <li>• Grazie alla vasta varietà di profili, è possibile trovare il nastro giusto per ciascuna applicazione in cui è richiesto un elevato grip.</li> </ul>
	<p><b>Nastri in PVC con rivestimento – durezza: 55 ShA</b></p> <ul style="list-style-type: none"> <li>• Appositamente realizzati per lavori di lucidatura di marmo, granito e ceramica, nonché per macchinari di calibrazione.</li> <li>• Il lato scorrimento ha l'impregnazione in PU, per garantire un basso coefficiente di attrito e proteggere da eventuali contaminazioni</li> <li>• Superficie con un elevato grip per una rifinitura con qualità costante.</li> <li>• Struttura a 4 tele, caratterizzata da un'elevata resistenza.</li> <li>• Allungamento molto basso.</li> <li>• Elevata resistenza al taglio.</li> <li>• Finitura specifica per un buon drenaggio dell'acqua.</li> </ul>
	<p><b>Nastri in PVC – durezza: 74 ShA</b></p> <ul style="list-style-type: none"> <li>• Buona resistenza all'usura e al taglio.</li> <li>• Adatti alla movimentazione in presenza di oli minerali, idrocarburi e detergenti.</li> <li>• Sono disponibili rivestimenti con diverse durezze e finiture speciali.</li> </ul>



## I processi della pietra naturale

Macchinario	Materiali	Prodotti								
		FBLT054049	FBLT054050	SBMD000135	SBMD000137	SBMD000138	SBMD000114	SBMD000116	SBMD000117	SBMD000118
Tagliablocchi	Marmo	✓	✓							
	Granito	✓	✓							
Calibratrice	Marmo							✓	✓	
	Granito								✓	✓
	Grès/Ceramica									✓
Lucidalastre	Marmo			✓	✓					
	Granito					✓				
	Grès/Ceramica				✓					
Scoppiatrice	Marmo								✓	
	Granito								✓	
Calibratrice e lucidatrice	Marmo			✓				✓	✓	✓
	Granito								✓	✓
	Grès/Ceramica				✓					✓
Bisellatrice, fiammatrice e bocciardatrice	Marmo					✓	✓			
	Granito					✓	✓			
Lucidacoste	Marmo			✓	✓					
	Granito			✓	✓					

La presente tabella, che indica il corretto nastro da usare in relazione all'applicazione, non ha la pretesa di essere esaustiva. È un suggerimento di soluzioni potenziali. Contattate Ammeraal Beltech per maggiori informazioni.

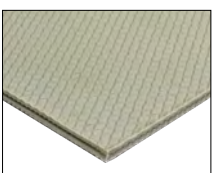

**Struttura R6**  
Snake skin

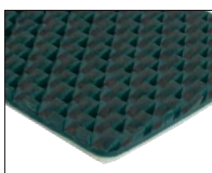

**Struttura R7**  
Dente di sega  
sfalsato 1

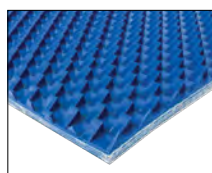

**Struttura R8**  
Dente di sega  
sfalsato 2

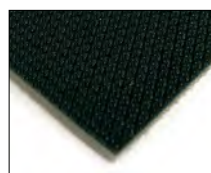

**Struttura R14**  
Tessuto

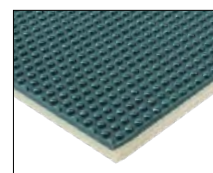

**Struttura R19**  
Profilo a nipple

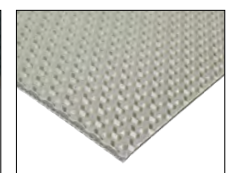

**Struttura R20**  
Profilo a Y



## Tagliablocchi

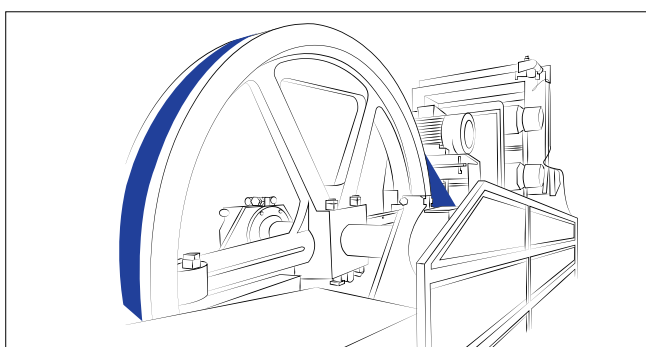

### **FBLT054049 e FBLT054050**

*LT S18 C & LT S27 C*

Cinghia piana in cuoio con finitura tipo tessuto. Grazie all'attrito medio, è possibile gestire picchi di carico. Perfetta per la movimentazione laterale.

È fondamentale scegliere correttamente il nastro giusto al fine di garantire un'ottimale trasmissione di potenza. Si richiede, dunque, un calcolo appropriato. Chiedete ai nostri esperti.

## Calibratrice

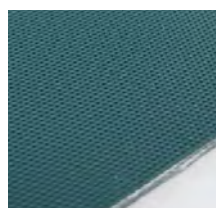
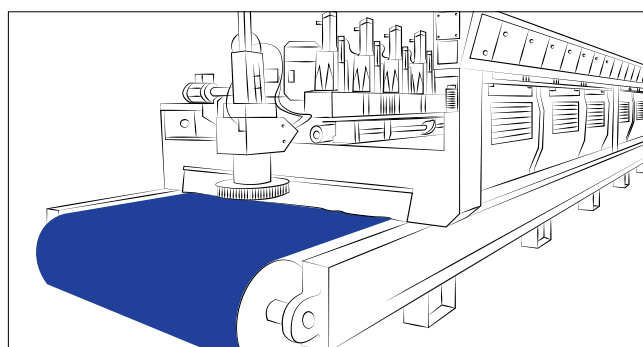

### **SBMD000116**

*Flexam EF 40/3 01+R19 Dark Green*

Nastro trasportatore in PVC, 74 ShA, 3 tele, con lato trasporto con profilo R19, resistente a oli minerali, idrocarburi e detergenti. Buona resistenza all'abrasione.

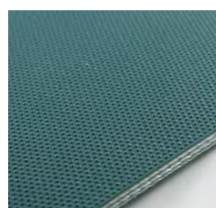

### **SBMD000117**

*Flexam EF 50/3 01+R19 Dark Green*

Nastro trasportatore in PVC, 74 ShA, 3 pieghe. Grazie al sottile profilo emisferico, assicura il massimo dell'aderenza dei prodotti movimentati. Buona resistenza all'usura.



### **SBMD000118**

*Flexam EF 70/4 00+R6 Dark Green*

Nastro trasportatore in PVC, 74 ShA, 4 tele, con profilo superficiale R6. Questo profilo romboidale è specificatamente pensato per assicurare la massima aderenza dei prodotti movimentati e il drenaggio dell'acqua.





## Lucidalastre

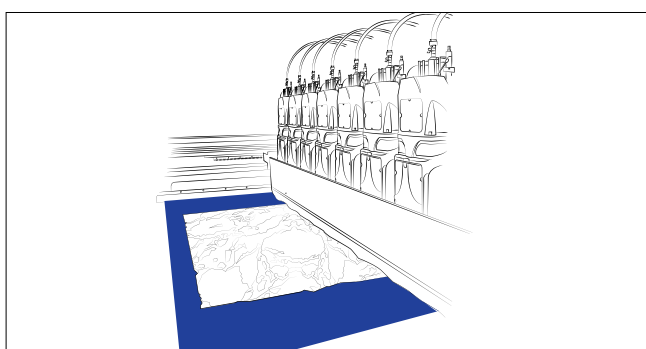

### **SBMD000135**

*Flexam EF 50/3 01+R19 Dark Green*  
Nastro trasportatore in PVC, 46 ShA, 3 tele. Il rivestimento molto flessibile e il lato trasporto con profilo R19 garantiscono sia il grip sia il drenaggio dell'acqua.



### **SBMD000137**

*Flexam EF 70/4 00+R20 Dark Blue*  
Nastro trasportatore in PVC molto resistente, 55 ShA, 4 tele. Elevata stabilità dei prodotti movimentati.

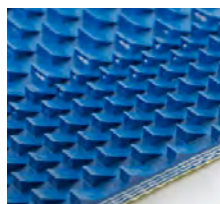

### **SBMD000138**

*Flexam EF 70/4 00+R8 Dark Blue*  
Nastro trasportatore in PVC, 55 ShA, 4 tele. L'alto profilo con design seghettato, un'evoluzione del nostro profilo classico, offre il massimo della stabilità alle lastre di marmo e granito, anche in caso di lastre sottili e leggermente bombate.

## Scoppiatrice

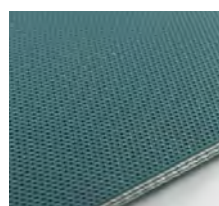
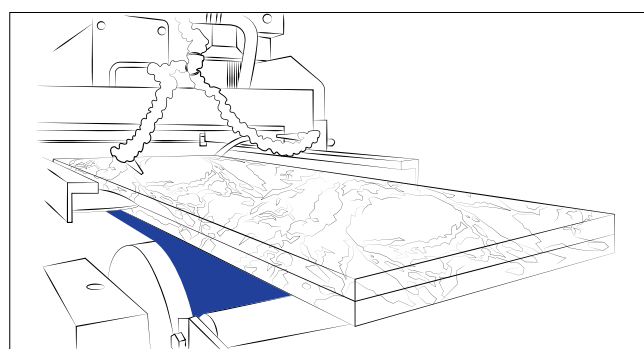

### **SBMD000117**

*Flexam EF 50/3 01+R19 Dark Green*  
Nastro trasportatore in PVC, 74 ShA, 3 tele. Il profilo sottile ed emisferico garantisce la migliore aderenza dei prodotti movimentati. Buona resistenza all'abrasione.

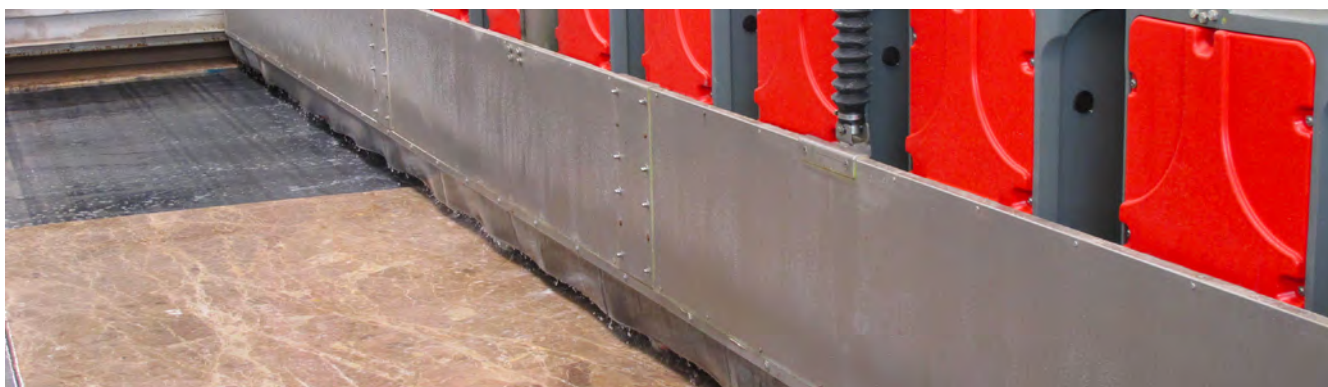

## Calibratrice e Lucidatrice

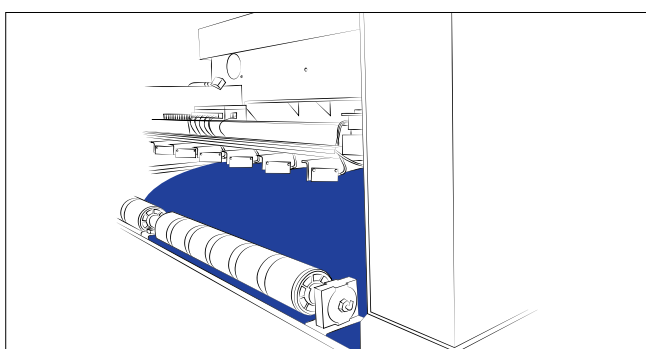

### **SBMD000116**

*Flexam EF 40/3 01+R19 Dark Green*  
Nastro trasportatore in PVC,  
74 ShA, 3 tele, superficie con  
struttura R19, resistente a oli  
minerali, idrocarburi e detergenti.



### **SBMD000135**

*Flexam EF 50/3 01+R19 Dark Green*  
Nastro trasportatore in PVC, 46  
ShA, 3 tele. La copertura molto  
flessibile e la superficie con  
struttura R19 garantiscono sia il  
grip sia il drenaggio dell'acqua.

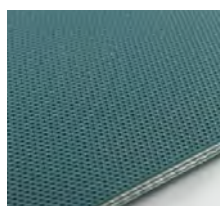

### **SBMD000117**

*Flexam EF 50/3 01+R19 Dark Green*  
Nastro trasportatore in PVC,  
74 ShA, 3 tele. Grazie al sottile  
profilo emisferico, assicura  
il massimo dell'aderenza dei  
prodotti movimentati. Buona  
resistenza all'usura.

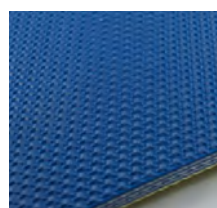

### **SBMD000137**

*Flexam EF 70/4 00+R20 Dark Blue*  
Nastro trasportatore in PVC,  
molto resistente, con 4 tele, 55  
ShA. Elevata stabilità dei prodotti  
movimentati.



### **SBMD000118**

*Flexam EF 70/4 00+R6 Dark Green*  
Nastro trasportatore in PVC, 74  
ShA, con design di superficie  
R6. Questo profilo romboide  
è specificatamente pensato  
per assicurare il massimo  
dell'aderenza dei prodotti  
movimentati e il drenaggio  
dell'acqua.



## Bisellatrice

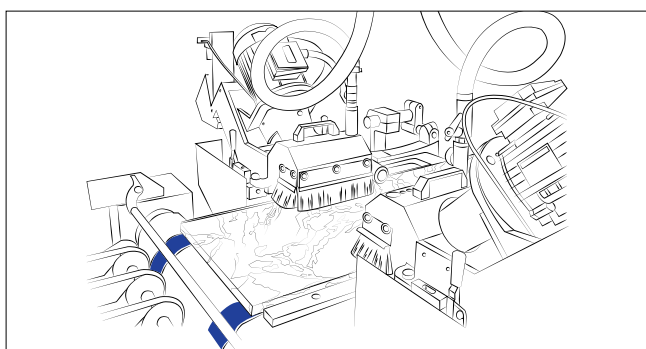

### **SBMD000114**

*Flexam EM 16/3 0+R19 Dark Green AS*

Nastro trasportatore in PVC, 74 ShA, 3 tele e profilo R19; buona resistenza all'abrasione.



### **SBMD000138**

*Flexam EF 70/4 00+R8 Dark Blue*

Nastro trasportatore in PVC, 55 ShA, 4 tele. L'alto profilo con design seghettato, un'evoluzione del nostro profilo classico, offre il massimo della stabilità alle lastre di marmo e granito, anche in caso di lastre sottili e leggermente bombate.

## Lucidacoste

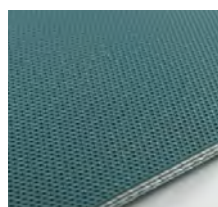
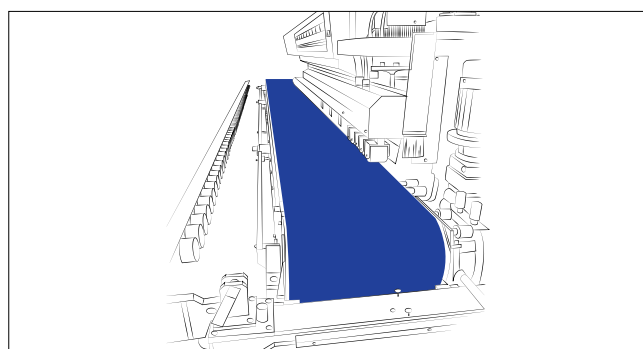

### **SBMD000135**

*Flexam EF 50/3 01+R19 Dark Green*

Nastro trasportatore in PVC, 46 ShA, 3 tele. La copertura molto flessibile e la superficie con profilo R19 garantiscono sia il grip sia il drenaggio dell'acqua.

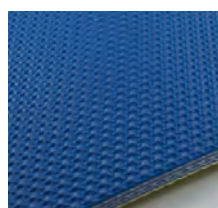

### **SBMD000137**

*Flexam EF 70/4 00+R20 Dark Blue*

Nastro trasportatore in PVC molto resistente, 55 ShA, 4 tele. Elevata stabilità dei prodotti movimentati.





## Lavorazione della pietra sintetica

Macchinario	Prodotti					
	SBMD000075	SBPO514361	SBPE510440	SBMD000062	SBMD000205	SBFL570180
Miscelatura e dosaggio	✓	✓	✓			
Pressa e formazione della lastra				✓	✓	
Movimentazione delle lastre						✓

## Miscelatura e dosaggio

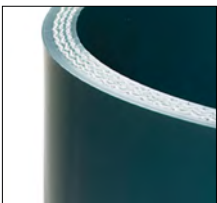
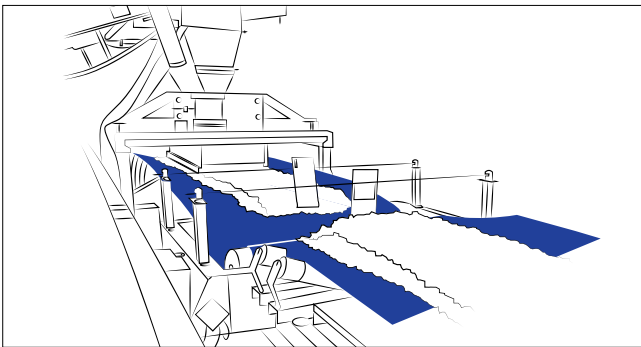

### **SBMD000075**

*Excon EF 30/3 07+20 Dark Green AS FG FR*

Nastro trasportatore in PVC flessibile, 75 ShA, 3 tele, resistente a oli e grassi. Proprietà antistatiche, resistenza alla lacerazione in conformità allo standard DIN 53363 e a bassa propagazione di fiamma in conformità allo standard ISO 340.



### **SBPO514361**

*Poliflex ESM 10/2 0+02 trasparente M1 AS FG NL*

Nastro trasportatore in poliolefine, durezza del rivestimento di 92 ShA. Finitura opaca, 2 tele.



### **SBPE510440**

*Peflex ESM 15/3 0+02 trasparente M1 AS FG NL*

Nastro trasportatore in poliolefine, durezza del rivestimento di 92 ShA. Finitura opaca, 3 tele.



## Pressa e formazione della lastra

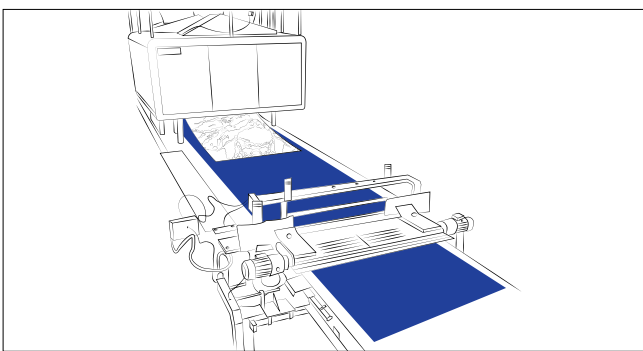

### **SBMD000205**

*Flexam EF 45/2 R14+R14 black*  
 Nastro trasportatore a trama flessibile, per garantire un sottovuoto perfetto, resistenza straordinaria all'abrasione generata dal processo di vibrazione, ottima resistenza alla temperatura e ai solventi.

## Movimentazione delle lastre

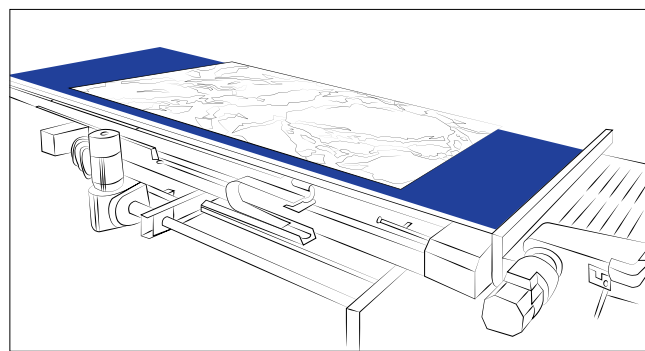

### **SBFL570180**

*Flexam EM 15/3 0+10 Green AS FG*  
 Nastro di trasporto in PVC, 72 ShA, 3 tele, resistente a oli e grassi.

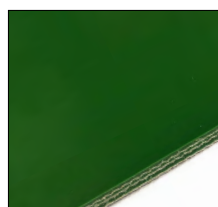

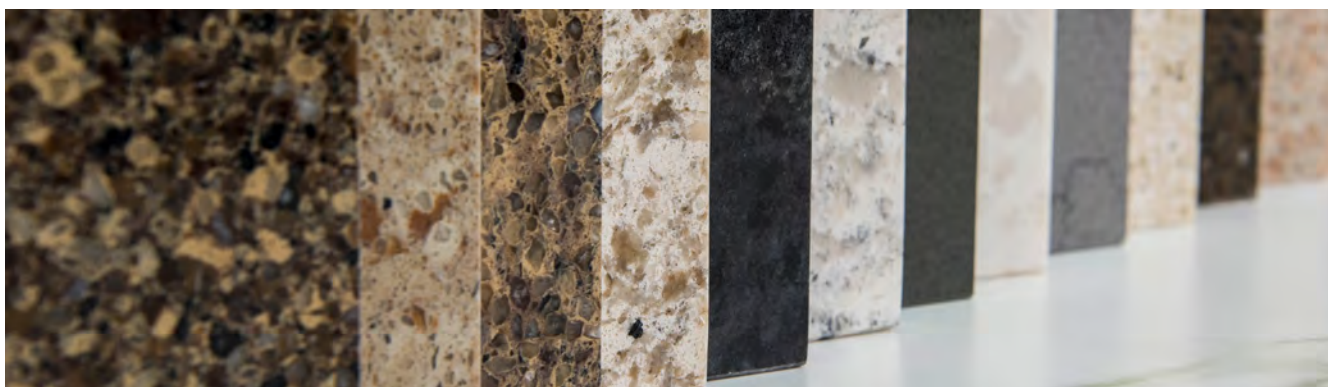

## Consegna Just-in-time

**Noi di Ammeraal Beltech comprendiamo l'importanza di non interrompere mai la produzione dal momento che sappiamo quanto oneroso e critico possa essere il fermo d'esercizio.**

Una combinazione solida tra copertura geografica, conoscenza del segmento industriale e gestione del prodotto è alla base della nostra organizzazione innovativa e orientata all'assistenza.

**Ammeraal Beltech ha una squadra per la vendita e l'assistenza e una rete di partner internazionale pronte ad aiutarvi ventiquattr'ore su ventiquattro!**



**28 aziende operative interamente di proprietà**



### **Suggerimenti, prodotti, produzione e assistenza d'eccellenza**

- Ammeraal Beltech offre una vasta gamma di soluzioni di movimentazione a nastro e accessori per supportarvi nel miglioramento dei processi e garantirvi un'operatività continua.
- Il nostro personale qualificato è a vostra disposizione per installare o riparare i nastri utilizzando l'attrezzatura professionale adatta agli impianti produttivi.
- La maggior parte degli ordini è in pronta consegna.

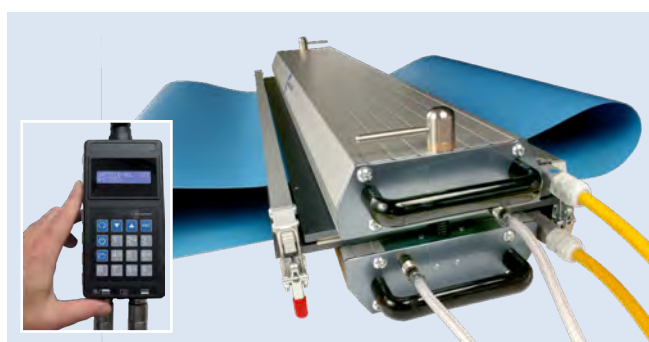

### **Giunzione rapida, facile e precisa di nastri**

Con la vasta gamma di attrezzature di giunzione Maestro, Ammeraal Beltech ha fatto un importante passo in avanti nella qualità, velocità e precisione della giunzione, un ambito da sempre critico.

La nuova centralina di controllo compatta, portatile e computerizzata è il complemento perfetto alla pressa Maestro e contribuisce a rendere la giunzione estremamente precisa e facile.

**Per saperne di più visitate il nostro sito web [www.ammeraalbeltech.com](http://www.ammeraalbeltech.com)**



## Contatti

... e altri 150 contatti per ricevere assistenza su [ammeraalbeltech.com](http://ammeraalbeltech.com)

### Argentina

T +54 11 4218 2906  
info-ar@ammeraalbeltech.com

### Australia

T +61 3 8780 6000  
info-au@ammeraalbeltech.com

### Austria

T +43 171728 133  
info-de@ammeraalbeltech.com

### Belgio

T +32 2 466 03 00  
info-be@ammeraalbeltech.com

### Canada

T +1 905 890 1311  
info-ca@ammeraalbeltech.com

### Cile

T +56 2 233 12900  
info-cl@ammeraalbeltech.com

### Cina

T +86 512 8287 2709  
info-cn@ammeraalbeltech.com

### Colombia

T +57 893 9890  
info-co@ammeraalbeltech.com

### Corea del Sud

T +82 31 448 3613-7  
info-kr@ammeraalbeltech.com

### Danimarca

T + 45 7572 3100  
info-dk@ammeraalbeltech.com

### Finlandia

T +358 207 911 400  
info-fi@ammeraalbeltech.com

### Francia

T +33 3 20 90 36 00  
info-fr@ammeraalbeltech.com

### Germania

T +49 4152 937-0  
info-de@ammeraalbeltech.com

### India

T +91 44 265 34 244  
info-in@ammeraalbeltech.com

### Israele

T +972 4 6371485  
info-il@ammeraalbeltech.com

### Italia

T +39 051 660 60 06  
info-it@ammeraalbeltech.com

### Japan

T +81 52 433 7400  
info-jp@ammeraalbeltech.com

### Lussemburgo

T +352 26 48 38 56  
info-lu@ammeraalbeltech.com

### Malesia

T +60 3 806 188 49  
info-my@ammeraalbeltech.com

### Messico

T +52 55 5341 8131  
info-mx@ammeraalbeltech.com

### Paesi Bassi

T +31 72 57 51212  
info-nl@ammeraalbeltech.com

### Polonia

T +48 32 44 77 179  
info-pl@ammeraalbeltech.com

### Portogallo

T +351 22 947 94 40  
info-pt@ammeraalbeltech.com

### Regno Unito

T +44 1992 500550  
info-uk@ammeraalbeltech.com

### Repubblica Ceca

T +420 567 117 211  
info-cz@ammeraalbeltech.com

### Singapore

T +65 62739767  
info-sg@ammeraalbeltech.com

### Slovacchia

T +421 2 55648541-2  
info-sk@ammeraalbeltech.com

### Spagna

T +34 93 718 3054  
info-es@ammeraalbeltech.com

### Stati Uniti

T +1 847 673 6720  
info-us@ammeraalbeltech.com

### Svezia

T +46 44 780 3010  
info-se@ammeraalbeltech.com

### Svizzera

T +41 55 2253 535  
info-ch@ammeraalbeltech.com

### Tailandia

T +66 2 902 2604-13  
info-th@ammeraalbeltech.com

### Turchia

T +90 232 877 0700  
info-tr@ammeraalbeltech.com

### Ungheria

T +36 30 311 6099  
info-hu@ammeraalbeltech.com

### Vietnam

T +84 8 376 562 05  
info-vn@ammeraalbeltech.com

**Competenza professionale, soluzioni di qualità e assistenza locale per soddisfare tutte le vostre esigenze riguardanti i nastri trasportatori**

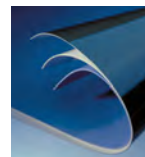

Nastri Sintetici

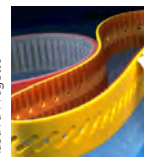

Nastri a Progetto



Nastri a Manicotto



Nastri Omogenei

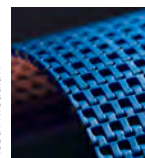

Nastri Modulari



Fabbricazione e Assistenza

### Informazioni Generali di Contatto:

**Ammeraal Beltech**  
P.O. Box 38  
1700 AA Heerhugowaard  
The Netherlands

T +31 (0)72 575 1212  
info@ammeraalbeltech.com

[amma.com](http://amma.com)